

# Rolltec Plus 500

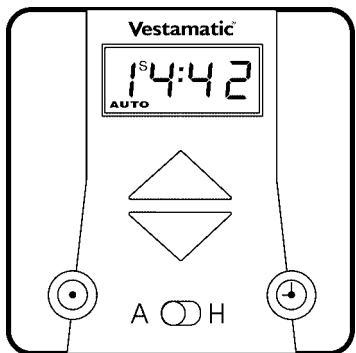

## Montage- und Bedienungsanleitung Installation and Operating Instructions



Der Kauf der Rolladensteuerung **Vestamatic® Rolltec Plus 500** war eine gute Entscheidung. Sie haben damit ein hochwertiges Produkt erworben. Es verfügt über eine Vielzahl sinnvoller Programmiermöglichkeiten und wird nach höchsten Qualitätsanforderungen hergestellt. Das garantiert Ihnen eine optimale Ausnutzung und hohe Zuverlässigkeit. Nehmen Sie sich bitte etwas Zeit und lesen diese Bedienungsanleitung vor der Inbetriebnahme. Wir haben uns bemüht, die Programmieranweisungen so verständlich wie möglich zu gestalten.

### Sicherheitshinweise

- Die Steuerung ist sofort auf Beschädigungen zu prüfen, im Falle der Beschädigung darf das Gerät keinesfalls in Betrieb genommen werden. Sollte ein Transportschaden vorliegen, so ist unverzüglich der Lieferant zu informieren.
- Beachten Sie, dass die Rolladensteuerung **Vestamatic® Rolltec Plus 500** zum Betrieb eine Betriebsspannung von 230 V~, 50 Hz benötigt. Beauftragen Sie mit der Installation und der Einstellung der DIP-Schalter auf der Geräterückseite bitte einen Elektrofachbetrieb.
- Die Steuerung ist nur für den sachgemäßen Gebrauch (wie in der Bedienungsanleitung beschrieben) bestimmt. Änderungen oder Modifikationen dürfen nicht vorgenommen werden, da ansonsten jeglicher Gewährleistungsanspruch entfällt.
- Wenn anzunehmen ist, dass ein gefahrloser Betrieb der Steuerung nicht gewährleistet ist, so ist diese unverzüglich außer Betrieb zu nehmen und gegen unbeabsichtigten Betrieb zu sichern. Dasselbe gilt, wenn Arbeiten an den Fenstern oder Rolläden durchgeführt werden, an welchen diese Steuerung betrieben wird.

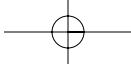

## Kurzinformation / Short description

Detaillierte Angaben und Programmierhinweise finden Sie auf den folgenden Seiten.  
Please find details and programming instructions on the following pages.

### 1 Reset-Taste

Nach erfolgter Installation die Abdeckhaube durch leichtes Ziehen entfernen und Reset-Taste drücken. Dadurch werden die werksseitig voreingestellten Zeiten aktiviert.

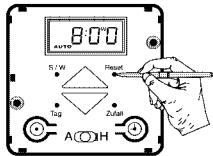

### 1 Reset button

After having completed the installation, carefully pull to remove the cover cap and press the reset button. This will activate the times preset by the manufacturer.

### 2 Sommer-/Winterzeit

Entspricht die momentane Einstellung nicht der aktuellen Zeit, aktualisieren Sie diese durch Drücken der S/W-Taste. Die gewählte Einstellungszeit erscheint im Display und die Tageszeit ändert sich um eine Stunde.

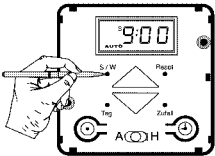

### 2 Summer/winter time

If the manufacturer setting does not correspond to the correct current time, update the setting to the current time by pressing the summer/winter button. The display will indicate the selected time and the time will be changed by one hour.

### 3 Tageszeit

1. Stell-Taste drücken (gedrückt halten)
2. Uhr-Taste drücken ➡ schneller Vorlauf  
Uhr-Taste tippen ➡ langsamer Vorlauf  
oder  
1. Uhr-Taste drücken (gedrückt halten)
2. Stell-Taste drücken ◀ schneller Rücklauf  
Stell-Taste tippen ◀ langsamer Rücklauf

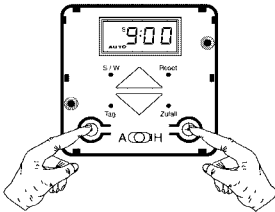

### 3 Current time

1. Keep the set button pressed
2. Press the time button ➡ fast forward  
Tap the time button ➡ slow forward  
or  
1. Keep the time button pressed
2. Press the set button ◀ fast reverse  
Tap the set button ◀ slow reverse

### 4 Auffahrzeit

- Wichtig:** Wahlschalter auf (A) stellen
1. Stell-Taste drücken (gedrückt halten)
  2. Auf-Taste drücken ➡ schneller Vorlauf  
Auf-Taste tippen ➡ langsamer Vorlauf  
oder  
1. Auf-Taste drücken (gedrückt halten)
  2. Stell-Taste drücken ◀ schneller Rücklauf  
Stell-Taste tippen ◀ langsamer Rücklauf

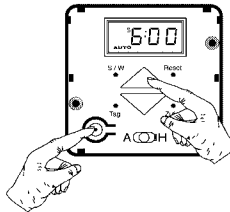

### 4 Up time

- Important:** Set the selector switch to (A)
1. Keep the set button pressed
  2. Press the up button ➡ fast forward  
Tap the up button ➡ slow forward  
or  
1. Keep the up button pressed
  2. Press the set button ◀ fast reverse  
Tap the set button ◀ slow reverse

### 5 Abfahrzeit

- Wichtig:** Wahlschalter auf (A) stellen
1. Stell-Taste drücken (gedrückt halten)
  2. Ab-Taste drücken ➡ schneller Vorlauf  
Ab-Taste tippen ➡ langsamer Vorlauf  
oder  
1. Ab-Taste drücken (gedrückt halten)
  2. Stell-Taste drücken ◀ schneller Rücklauf  
Stell-Taste tippen ◀ langsamer Rücklauf

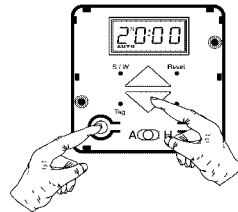

### 5 Down time

- Important:** Set the selector switch to (A)
1. Keep the set button pressed
  2. Press the down button ➡ fast forward  
Tap the down button ➡ slow forward  
or  
1. Keep the down button pressed
  2. Press the set button ◀ fast reverse  
Tap the set button ◀ slow reverse

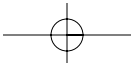
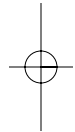

## Inhalt

<b>Einleitung</b>	Allgemeines	Seite 5
	Hand-Steuerung	Seite 6
	Automatik-Steuerung	Seite 7
<b>Programmierung der Grund- funktionen</b>	Allgemeines	Seite 8
	Sommer-/Winterzeit	Seite 9
	Tageszeit (aktuelle Uhrzeit)	Seite 10
	Hinweis	Seite 11
	Auffahrzeit	Seite 12
	Abfahrzeit	Seite 13
	Zufallsgenerator	Seite 14
<b>Programmierung der Sonder- funktionen</b>	Wochen-Funktion	Seite 15
	Astro-Funktion / Fahrzeitkorrektur	Seite 16 – 19
	Astro-Funktion – Einstellung BRD	Seite 20
	Astro-Funktion – Einstellung Europa	Seite 21
	Wende-Funktion	Seite 22
	Beispiel Einstellung DIP-Schalter	Seite 23

## Inhalt

<b>Fehlersuchanleitung</b>		Seite 24
<b>Installation</b>	Hinweise für den Elektrofachbetrieb	Seite 25 – 26
	Montageanleitung / Technische Daten	Seite 27
	<b>Anschlussplan</b>	<b>Seite 28</b>
<b>Anschlussbild</b>		<b>Seite 29</b>
<b>Übersicht Bedienungselemente</b>		<b>Seite 30</b>

## Allgemeines

## Einleitung

Der Lieferumfang der Rolladensteuerung **Vestamatic® Rolltec Plus 500** besteht aus:

1. Abdeckhaube
2. Grundgehäuse
3. Tragrahmen Grundgehäuse
4. Kombinationsrahmen 1-fach – Jung „CD 500“, alpinweiß

Im Falle eines Stromausfalls beginnt das gesamte Display zu blinken. Die zuvor programmierten Zeiten bleiben dennoch mehrere Jahre gespeichert.

Sie können die von Ihnen programmierten Zeiten oder andere Funktionen in einem Schnelllauf überprüfen. Drücken Sie für die Aktivierung des Schnelllaufs die **Uhr-** und **Tag-**Taste für 3 Sekunden gemeinsam. Die Uhr-Funktion läuft dann um den Faktor 60 schneller. Um den Schnelllauf zu beenden drücken Sie kurz die **Uhr-** und **Tag-**Taste nochmals gemeinsam.

## Einleitung

## Hand-Steuerung

Die Rolladensteuerung **Vestamatic® Rolltec Plus 500** verfügt über einen Wahlschalter, der die Auswahl Hand-Steuerung (**H**) oder Automatik-Steuerung (**A**) regelt.

Um die **Hand-Steuerung** zu aktivieren, Wahlschalter auf (**H**) stellen (ganz nach rechts schieben bis zum „Klick“).

Alle Automatik-Funktionen sind somit außer Kraft gesetzt. Wird die **Auf-**Taste bzw. **Ab-**Taste gedrückt, fährt der Rolladen hoch bzw. runter.

Um die Fahrt zu stoppen, drücken Sie einfach die Gegentaste, d.h.:

- fährt der Rolladen gerade hoch, drücken Sie die **Ab-**Taste,
- fährt der Rolladen gerade runter, drücken Sie die **Auf-**Taste.

Ein weiteres Hoch- bzw. Runterfahren ist erst nach erneutem Drücken der **Auf-**Taste bzw. **Ab-**Taste möglich. Das garantiert eine exakte Positionierung des Rolladens.

## Automatik-Steuerung

## Einleitung

Um die **Automatik-Steuerung** zu aktivieren, Wahlschalter auf **(A)** stellen (ganz nach links schieben bis zum „Klick“).

Die Automatik-Steuerung ist somit aktiviert. Der Rolladen fährt nun zu den jeweilig programmierten Zeiten hoch und runter. Es ist aber auch weiterhin möglich, den Rolladen außerhalb der programmierten Zeiten durch Drücken der **Auf**-Taste bzw. **Ab**-Taste hoch bzw. runter zu fahren (der Programmablauf wird dadurch nicht gestört).

Wird die **Auf**-Taste bzw. **Ab**-Taste länger als 2 Sekunden gedrückt, fährt der Rolladen hoch bzw. runter.

Um die Fahrt zu stoppen, drücken Sie einfach die Gegentaste, d.h.:

- fährt der Rolladen gerade hoch, drücken Sie die **Ab**-Taste,
- fährt der Rolladen gerade runter, drücken Sie die **Auf**-Taste.

Ein weiteres Hoch- bzw. Runterfahren ist erst nach erneutem Drücken der **Auf**-Taste bzw. **Ab**-Taste möglich.

Die Automatik kann auch für längere Zeit unterbrochen werden. Hierzu genügt es, den Wahlschalter auf Hand-Steuerung **(H)** zu stellen.

Nach Rückstellung auf Automatik-Steuerung wird dann der letzte Befehl ausgeführt, den die Rolladensteuerung **Vestamatic Rolltec Plus 500** in Automatik-Stellung ausgeführt hätte. Das Gleiche geschieht bei Wiedereinschaltung des Stromes nach einem Netzausfall.

## Grundfunktionen

## Allgemeines

Nachdem die fachgerechte Installation beendet ist (Hinweise dazu auf den Seiten 25 bis 28), können Sie mit der Programmierung beginnen.

**Wichtig:** Beachten Sie bitte, dass sich die Rolladensteuerung **Vestamatic Rolltec Plus 500** bei Netzausfall nicht programmieren lässt.

Entfernen Sie zuvor durch leichtes Ziehen die Abdeckhaube und drücken Sie die **Reset**-Taste. Nehmen Sie dazu einen Kugelschreiber oder etwas in ähnlicher Form.

Das Drücken der **Reset**-Taste bewirkt, dass die werksseitig vorprogrammierten Zeiten aktiviert werden.

- Aktuelle Tageszeit – 08:00 Uhr
- Auffahrzeit – 06:00 Uhr
- Abfahrzeit – 20:00 Uhr

Auf den nächsten Seiten wird beschrieben, wie Sie diese Zeiten auf Ihre persönlichen Bedürfnisse einstellen können.

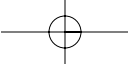

## Sommer-/Winterzeit

## Grundfunktionen

Im Display sehen Sie, welche Zeit eingestellt ist.

Das **(S)** oben links im Display steht für Sommerzeit.

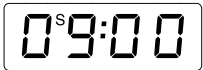

Das **(W)** oben rechts im Display steht für Winterzeit.



Entspricht die momentane Einstellung nicht der aktuellen Zeit, können Sie diese einfach durch Drücken der **S/W**-Taste aktualisieren. Die gewählte Einstellung erscheint dann sofort im Display und die Tageszeit ändert sich entsprechend um eine Stunde.

## Grundfunktionen

## Tageszeit

Zur Einstellung der aktuellen Tageszeit bedienen Sie sich der Tastenkombination aus **Stell**-Taste und **Uhr**-Taste.

Die Einstellung kann wie folgt durchgeführt werden:

1. Zuerst die **Stell**-Taste drücken (gedrückt halten), danach:
  - A. **Uhr**-Taste drücken (gedrückt halten) erzeugt einen **schnellen Vorlauf** der Tageszeit.
  - B. Ein kurzes Tippen der **Uhr**-Taste erzeugt einen **langsamen Vorlauf** der Tageszeit.

oder

2. Zuerst die **Uhr**-Taste drücken (gedrückt halten), danach:
  - A. **Stell**-Taste drücken (gedrückt halten) erzeugt einen **schnellen Rücklauf** der Tageszeit.
  - B. Ein kurzes Tippen der **Stell**-Taste erzeugt einen **langsamen Rücklauf** der Tageszeit.

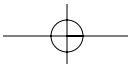

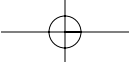

## Hinweis

## Grundfunktionen

Ausgeliefert wird die Rolladensteuerung **Vestamatic® Rolltec Plus 500** mit einer werksseitigen Einstellung folgender Auf- bzw. Abfahrzeiten (Tag-Funktion ist aktiv):

- Tägliche Auffahrzeit – 05:00 Uhr
- Tägliche Abfahrzeit – 20:00 Uhr

**Die werksseitige DIP-Schaltereinstellung entnehmen Sie bitte den Tabellen auf Seite 20 und Seite 23.**

**Wichtig:** Für die nächsten Programmierschritte ist es wichtig, dass der Wahlschalter „Automatik-/Hand-Steuerung“ auf **Automatik-Steuerung (A)** steht. Überprüfen Sie die momentane Einstellung. Steht der Wahlschalter nicht auf **(A)**, korrigieren Sie die Einstellung. Dazu schieben Sie den Wahlschalter bis zum „Klick“ ganz nach links.

## Grundfunktionen

## Auffahrzeit

Zur Einstellung der Auffahrzeit bedienen Sie sich der Tastenkombination aus **Stell**-Taste und **Auf**-Taste.

Die Einstellung kann wie folgt durchgeführt werden:

1. Zuerst die **Stell**-Taste drücken (gedrückt halten), danach:
  - A. **Auf**-Taste drücken (gedrückt halten) erzeugt einen **schnellen Vorlauf** der Auffahrzeit.
  - B. Ein kurzes Tippen der **Auf**-Taste erzeugt einen **langsamen Vorlauf** der Auffahrzeit.

oder

2. Zuerst die **Auf**-Taste drücken (gedrückt halten), danach:
  - A. **Stell**-Taste drücken (gedrückt halten) erzeugt einen **schnellen Rücklauf** der Auffahrzeit.
  - B. Ein kurzes Tippen der **Stell**-Taste erzeugt einen **langsamen Rücklauf** der Auffahrzeit.

Im Display können Sie den eingestellten Wert ablesen. Wird die zur Programmierung notwendige Tastenkombination nicht mehr betätigt, schaltet das Display wieder auf die aktuelle Tageszeit um. Zur Überprüfung des eingestellten Wertes genügt ein kurzes Drücken der **Auf**-Taste. Im Display erscheint jetzt abermals die von Ihnen eingestellte Auffahrzeit. Nach ca. 2 Sekunden schaltet das Display wieder auf die aktuelle Tageszeit um.

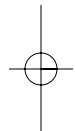
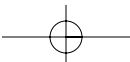

## Abfahrzeit

## Grundfunktionen

Zur Einstellung der Abfahrzeit bedienen Sie sich der Tastenkombination aus **Stell**-Taste und **Ab**-Taste.

Die Einstellung kann wie folgt durchgeführt werden:

1. Zuerst die **Stell**-Taste drücken (gedrückt halten), danach:
  - A. **Ab**-Taste drücken (gedrückt halten) erzeugt einen **schnellen Vorlauf** der Abfahrzeit.
  - B. Ein kurzes Tippen der **Ab**-Taste erzeugt einen **langsamen Vorlauf** der Abfahrzeit.

oder

2. Zuerst die **Ab**-Taste drücken (gedrückt halten), danach:
  - A. **Stell**-Taste drücken (gedrückt halten) erzeugt einen **schnellen Rücklauf** der Abfahrzeit.
  - B. Ein kurzes Tippen der **Stell**-Taste erzeugt einen **langsamen Rücklauf** der Abfahrzeit.

Im Display können Sie den eingestellten Wert ablesen. Wird die zur Programmierung notwendige Tastenkombination nicht mehr betätigt, schaltet das Display wieder auf die aktuelle Tageszeit um. Zur Überprüfung des eingestellten Wertes genügt ein kurzes Drücken der **Ab**-Taste. Im Display erscheint jetzt abermals die von Ihnen eingestellte Abfahrzeit. Nach ca. 2 Sekunden schaltet das Display wieder auf die aktuelle Tageszeit um.

## Grundfunktionen

## Zufallsgenerator

Der Zufallsgenerator erzeugt eine sogenannte Zufallszeit. Sie bewirkt, dass der Rolladen mit einer Abweichung von bis zu +/-15 Minuten von den zuvor programmierten Zeiten(\*) hoch- bzw. runterfährt. Das „unregelmäßige“ Hoch- und Runterfahren des Rolladens vermittelt den Eindruck eines bewohnten Hauses und bietet somit einen zusätzlichen Schutz bei längerer Abwesenheit. Um den Zufallsgenerator zu aktivieren, drücken Sie einfach die **Zufall**-Taste.

Im Display erscheint jetzt oben rechts ein **(Z)**.



**Hinweis:** Der Zufallsgenerator setzt die ggf. eingestellte Wendefunktion (siehe Seite 22) außer Kraft.

Zum Deaktivieren des Zufallsgenerators drücken Sie bitte erneut die **Zufall**-Taste. Jetzt ist der Zufallsgenerator wieder ausgeschaltet, das **(Z)** im Display erlischt und der Rolladen fährt dann wieder exakt zu den von Ihnen programmierten Zeiten hoch und runter.

**(\*)Anmerkung:** Bei Aktivierung der Astro-Funktion +/-15 Minuten von der sich dort ergebenden Zeit.



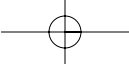

## Wochen-Funktion

## Sonderfunktionen

Die Wochen-Funktion ermöglicht es Ihnen, für jeden Tag der Woche eine andere Auf- bzw. Abfahrzeit zu programmieren.

Um die Wochen-Funktion zu aktivieren, müssen die DIP-Schalter auf dem Grundgehäuse gemäß Tabelle (siehe Seite 23) eingestellt werden.

Folgende Zeiten sind in dieser Betriebsart werksseitig voreingestellt:

- Auffahrzeit Montag bis Freitag – 06:00 Uhr
- Abfahrzeit Montag bis Freitag – 20:00 Uhr
- Samstag / Sonntag – keine Zeit voreingestellt.

Sollten andere Auf- bzw. Abfahrzeiten gewünscht werden, gehen Sie wie folgt vor:

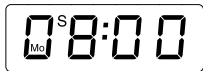

Drücken Sie die **Tag**-Taste. Im Display erscheint nach jedem Drücken ein neuer Wochentag.



Um für den Tag, der gerade im Display angezeigt wird, die Auf- und Abfahrzeit zu programmieren, verfahren Sie wie bereits auf den Seiten 12 und 13 beschrieben.

## Sonderfunktionen

## Astro-Funktion

Die Astro-Funktion ist im Prinzip ein elektronischer Kalender. In Abhängigkeit aller gespeicherten Sonnenauf- und Sonnenuntergangszeiten wird so – unter Berücksichtigung der geographischen Lage Ihres Wohnortes – automatisch eine Fahrzeitkorrektur durchgeführt. Grundlage der Fahrzeitkorrektur sind die zuvor von Ihnen eingestellten Auf- und Abfahrzeiten.

Erläuterungen zur Programmierung der Astro-Funktion finden Sie ab Seite 18.

### Beispiel:

*Sie haben die Astro-Funktion aktiviert und zuvor folgende Auf- bzw. Abfahrzeiten gemäß Anleitung (Seiten 12 und 13) programmiert:*

*Auffahrzeit – 06:30 Uhr (½ Std. vor Sonnenaufgangszeit, gemäß Diagramm Seite 19)*

*Abfahrzeit – 19:30 Uhr (½ Std. vor Sonnenuntergangszeit, gemäß Diagramm Seite 19)*

*Die aktuelle Kalenderwoche sei KW 14.*

In unserem Beispiel fährt der Rolladen nicht, wie programmiert, um 6<sup>30</sup> Uhr hoch, sondern zum Sonnenaufgang um ca. 7<sup>00</sup> Uhr.

Am Abend fährt der Rolladen zur programmierten Zeit um 19<sup>30</sup> Uhr runter.

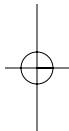
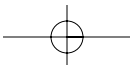

## Astro-Funktion

## Sonderfunktionen

**Merke:**

Liegt die programmierte Auffahrzeit vor der Sonnenaufgangszeit, fährt der Rolladen zur Sonnenaufgangszeit hoch.

Liegt die programmierte Auffahrzeit nach der Sonnenaufgangszeit, fährt der Rolladen zur programmierten Auffahrzeit hoch.

Liegt die programmierte Abfahrzeit nach der Sonnenuntergangszeit, fährt der Rolladen zur Sonnenuntergangszeit runter.

Liegt die programmierte Abfahrzeit vor der Sonnenuntergangszeit, fährt der Rolladen zur programmierten Abfahrzeit runter.

**Wichtig:** Die Aktivierung der **Astro-Funktion** setzt automatisch die **Wochen-Funktion** außer Kraft.

## Sonderfunktionen

## Astro-Funktion

Aktivierung der Astro-Funktion und Einstellung der aktuellen Kalenderwoche erfolgen in einem Programmierschritt.

Drücken Sie zuerst die **Stell-Taste** (gedrückt halten) und danach 2 x die **Tag-Taste**.

Im Display sollte jetzt folgendes erscheinen:

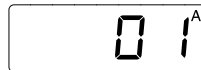

Stellen Sie jetzt die aktuelle Kalenderwoche ein. Drücken Sie dazu die **Tag-Taste** (Stell-Taste weiterhin gedrückt halten). Jedes weitere Drücken der **Tag-Taste** bewirkt ein Hochzählen um eine Woche.

Haben Sie die aktuelle Kalenderwoche eingestellt und beide Tasten losgelassen, ist die Astro-Funktion aktiviert. Das Display schaltet wieder auf die aktuelle Uhrzeit um. Das **(A)** oben rechts bleibt weiterhin sichtbar.

Zum Deaktivieren der Astro-Funktion drücken Sie die **Tag-Taste** (Stell-Taste weiterhin gedrückt halten) so oft, bis im Display „00“ erscheint.

**Hinweis:** Um ein optimales Arbeiten der Astro-Funktion zu erzielen, muss über die DIP-Schalter die geographische Lage Ihres Wohnortes eingestellt werden (siehe Tabelle Seite 20 und Seite 21).

## Astro-Funktion / Fahrzeitkorrektur

## Sonderfunktionen

Schaltungsverlauf im Laufe eines Jahres, unter Berücksichtigung von Sommer-/ Winterzeit, bei einer vorgewählten Auffahrtzeit von 6<sup>30</sup> Uhr und einer Abfahrtzeit von 19<sup>30</sup> Uhr. Diese Zeiten beziehen sich auf 10° östliche Länge und 50° nördliche Breite. Das entspricht etwa der geographischen Lage der Stadt Würzburg. Wird der DIP-Schalter 6 auf „ON“ gestellt, verzögert sich das Abfahren des Rolladens um 30 Minuten.

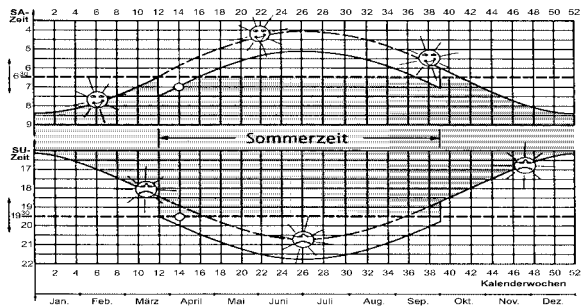

## Fahrzeitkorrektur:

DIP 6	Korrektur
OFF	keine Verzögerung
ON	Ab-Befehl 30 Minuten später

## Sonderfunktionen

## Astro-Funktion – Einstellung BRD

DIP 2	DIP 3	DIP 4	DIP 5	Gebiet
OFF	OFF	OFF	OFF	Schleswig-Holstein, Nord-Niedersachsen
OFF	OFF	OFF	ON	Mecklenburg-Vorpommern
OFF	OFF	ON	OFF	Nordrhein-Westfalen, Süd-Niedersachsen
OFF	OFF	ON	ON	Brandenburg, Sachsen-Anhalt
OFF	ON	OFF	OFF	Rheinland-Pfalz, Saarland, Hessen
OFF	ON	OFF	ON	Sachsen, Thüringen
OFF	ON	ON	OFF	Baden-Württemberg
OFF	ON	ON	ON	Bayern

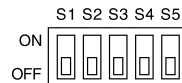

= Werkseinstellung: Schleswig-Holstein,  
Nord-Niedersachsen

## Astro-Funktion – Einstellung Europa Sonderfunktionen

DIP 2	DIP 3	DIP 4	DIP 5	Gebiet
ON	OFF	OFF	OFF	Skandinavien
ON	OFF	OFF	ON	Großbritannien
ON	OFF	ON	OFF	Nord-Frankreich, Benelux
ON	OFF	ON	ON	Deutschland
ON	ON	OFF	OFF	Süd-Frankreich
ON	ON	OFF	ON	Schweiz, Österreich, Nord-Italien
ON	ON	ON	OFF	Spanien
ON	ON	ON	ON	Süd-Italien, Sizilien, Korsika, Sardinien

## Sonderfunktionen

## Wende-Funktion

Die Wende-Funktion bewirkt, dass der Rolladen, nachdem er zur programmierten Zeit automatisch runtergefahren ist, für kurze Zeit wieder hochfährt (z.B. zur Belüftung oder als Öffnung für Haustiere). Die Wendezeit ist über die DIP-Schalter 7 und 8 einstellbar und wird nur im Automatikbetrieb zu den programmierten Tages-, Wochen- und Astro-Abfahrzeiten ausgeführt. Die Wendezeit wird ebenfalls durch Drücken der Ab-Taste im Automatikbetrieb ausgeführt.

**Wichtig:** Erst nach Ablauf des Abfahr-Impulses von 2 Minuten wird die Wende-Funktion eingeleitet.

## Einstellung Wendezeit:

DIP 7	DIP 8	Wendezeit
OFF	OFF	keine
OFF	ON	2 Sekunden
ON	OFF	4 Sekunden
ON	ON	10 Sekunden

Ist eine Wendezeit eingestellt, so wird dieses durch Anzeigen des Symbols (⌚) im Display angezeigt. Während Ausführung der Wendezeit blinkt dieses Zeichen im Display.

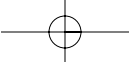

## Beispiel Einstellung DIP-Schalter Sonderfunktionen

Die nachfolgende Tabelle zeigt die verschiedenen Einstellmöglichkeiten. Die Stellung von S1 entscheidet, ob die Tages- oder die Wochen-Funktion gewählt wurde.

Werkseitige **Tag-Funktion** (S1 = OFF)  
 Voreinstellungen: **keine Astro-Korrekturzeit** (S6 = OFF)  
**keine Wende-Funktion** (S7 und S8 = OFF)

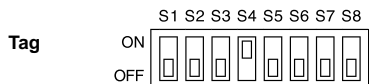

Beispiel der DIP-Schalterstellung für Nordrhein-Westfalen.  
 Andere Länder siehe Seiten 20 und 21.  
 DIP-Schalter S6 siehe Seite 19, S7 und S8 Seite 22.

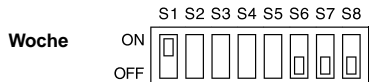

DIP-Schalter S2 – S5 sind bei dieser Einstellung ohne Funktion.  
 DIP-Schalter S6 siehe Seite 19, S7 und S8 Seite 22.

## Fehlersuchanleitung

### Der Rolladen fährt nicht automatisch hoch und runter.

- Ist die Spannungsversorgung gewährleistet?  
 (Bei Stromausfall blinkt das Display)
- Steht der Wahlschalter auf Automatik **(A)**?
- Überprüfen Sie, ob die programmierten Auf- und Abfahrzeiten noch gespeichert sind (kurzes Antippen der **Auf-** bzw. **Ab-**Taste im Automatik-Modus).

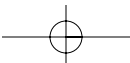
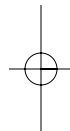

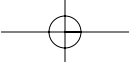

## Hinweise für den Elektrofachbetrieb

## Installation

**Einbau und Grundeinstellungen:**

1. Betriebsspannung abschalten.
2. Tragrahmenanschlussklemme gemäß Anschlussplan (siehe Seite 28) anschließen. Bitte beachten Sie die Position des Kombinationsrahmens Jung, CD 500, alpinweiß.

**Achtung:** Beim Anschluss sind die geltenden VDE-Bestimmungen, insbesondere DIN VDE 0100/0700 sowie die geltenden Vorschriften der örtlichen EVU und UVV zu beachten.

3. DIP-Schalter auf die gewünschte Funktion einstellen (siehe Seiten 20, 21 und 23).
4. Tragrahmen in Unterputzdose montieren und verschrauben.
5. Grundgehäuse in den Tragrahmen schieben und miteinander verschrauben.
6. Betriebsspannung einschalten und **Reset**-Taste drücken.
7. **Wahlschalter** auf **Hand-Steuerung (H)** stellen, d.h. bis zum Anschlag nach rechts schieben. Überprüfen, ob die Motorlaufrichtung mit den Richtungstasten übereinstimmt. Liegt keine Übereinstimmung vor, Klemmen 4 und 5 vertauschen.

## Installation

## Hinweise für den Elektrofachbetrieb

**Wichtig:** Eine parallele Ansteuerung von mehreren Rolladen-Antriebsmotoren lässt sich nur über Trennrelais bzw. Gruppensteuergeräte realisieren. Bei einem Stromausfall ändert sich der Display-Kontrast. Der schwächere Display-Kontrast ist **kein** Anzeichen einer leeren Batterie.

Passende Abdeckrahmen sind in folgenden Ausführungen der Marke Jung „CD 500“, alpinweiß, lieferbar:

Kombinationsrahmen 1-fach,	Artikel-Nr. 01400201
Kombinationsrahmen 2-fach,	Artikel-Nr. 01400202
Kombinationsrahmen 3-fach,	Artikel-Nr. 01400203
Kombinationsrahmen 4-fach,	Artikel-Nr. 01400204
Kombinationsrahmen 5-fach,	Artikel-Nr. 01400205

Zur Aufputzmontage verwenden Sie bitte unser Aufputzgehäuse, Artikel-Nr. 01030820

Zur Ansteuerung von 2 Antrieben empfehlen wir unsere Trennrelais:  
 Trennrelais TR N2S, Artikel-Nr. 01054220  
 Trennrelais TR N2A, Artikel-Nr. 01054120.

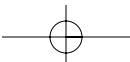

## Montageanleitung / Technische Daten

## Installation

## Montageanleitung

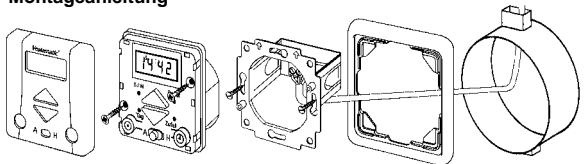

## Technische Daten

Betriebsspannung:	230 V~, 50 Hz
Leistungsaufnahme:	2 W
Ausgang:	230 V~, 50 Hz
Schaltleistung:	3 A, 230 V~, $\cos \varphi \cong 0,8$
Schaltzeit:	120 Sekunden
Betriebstemperaturbereich:	0 – 40 °C
Schutzart:	IP 40

Dieses Gerät enthält eine schadstoffhaltige Batterie.  
Der Endverbraucher ist zur ordnungsgemäßen Rückgabe verpflichtet  
(Richtlinie 91/157/EWG).

Technische Änderungen vorbehalten!

## Installation

## Anschlussplan

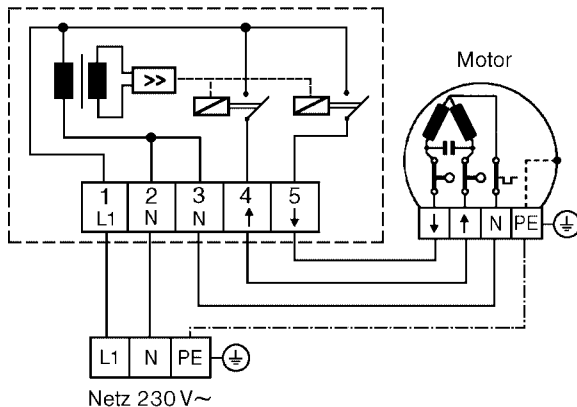

## Anschlussbild

## Vestamatic® Rolltec Plus 500

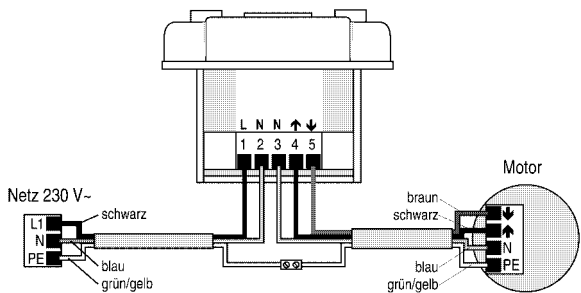

## Übersicht Bedienungselemente

## Vestamatic® Rolltec Plus 500

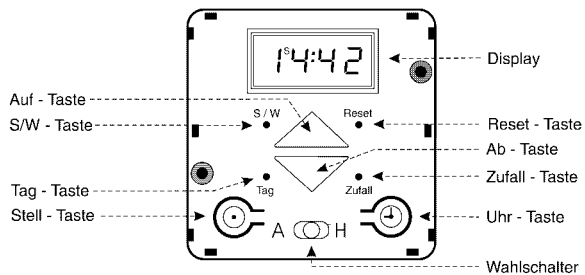



# Rolltec Plus 500

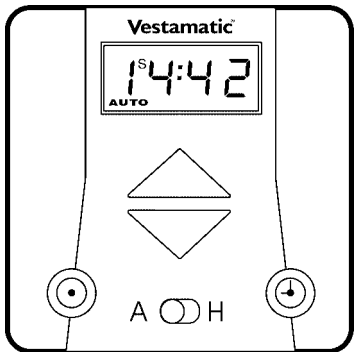

## Installation and Operating Instructions



Congratulations for buying the **Vestamatic**® *Rolltec Plus 500* roller shutter control. You have purchased a high-quality product that features many practical programming options and has been manufactured according to the highest quality standards which will guarantee optimum efficiency and reliability. Please take the time to read these operating instructions carefully before starting up. We have tried to make sure that all programming instructions are easy to understand.

### Safety precautions

- Check the control for any signs of damage immediately after unpacking. Do not start up the control in case there is any damage. If there is damage due to the shipping, please notify the supplier immediately.
- Please note that the **Vestamatic**® *Rolltec Plus 500* roller shutter control requires an operating voltage of 230 V~, 50 Hz. Make sure to contact a professional electrician for the installation as well as for the setting of the DIP switches on the rear panel of the device.
- The control was designed for correct use as described in the operating instructions. Any changes or modifications thereof are not permissible and result in loss of all warranty claims.
- If safe operation of control or roller shutter can not be guaranteed, the control must be turned off immediately and protected against unintentional operation. The same applies for work on windows or roller shutters that are operated by this control.

## Contents

<b>Introduction</b>	General	page 35
	Manual mode	page 36
	Automatic mode	page 37
<b>Programming the basic functions</b>	General	page 38
	Summer/winter time	page 39
	Current time	page 40
	Note	page 41
	Up time	page 42
	Down time	page 43
	Random generator	page 44
<b>Programming the special functions</b>	Week function	page 45
	Astro function / Run time correction	page 46 – 49
	Astro function – Germany	page 50
	Astro function – Europe	page 51
	Reverse Function	page 52
	Example for DIP switch setting	page 53

## Contents

<b>Troubleshooting</b>		page 54
<b>Installation</b>	Notes for professional electricians	page 55 – 56
	Installation instructions / Technical data	page 57
	<b>Wiring diagram</b>	page 58
<b>Overview operating elements Wiring diagram</b>		Inside back cover Back cover

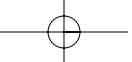

## General

## Introduction

The delivery extent of the **Vestamatic**® *Rolltec Plus 500* roller shutter control includes the following items:

1. Cover cap
2. Basic housing
3. Supporting frame basic housing
4. Combination frame one-fold – Jung “CD 500”, alpine-white

In case of power failure, the entire display starts flashing. Yet, the previously programmed times remain saved for several years.

The times or functions, you have previously programmed, can be checked by performing a quick run. Press the **time** and **day** button simultaneously for 3 seconds to activate the quick run. The time function will now run 60 times faster. Shortly tap the **time** and **day** button simultaneously to stop the quick run.

## Introduction

## Manual mode

The **Vestamatic**® *Rolltec Plus 500* roller shutter control features a selector switch with which manual mode (**H**) or automatic mode (**A**) can be selected.

Push the selector switch to (**H**), all the way to right until you hear the “click”, in order to activate the **manual mode**.

All automatic functions are now disabled. Pressing the **up** or **down** button will move the roller shutters up or down.

Simply press the opposite button to stop the motion, i.e.:

- press the **down** button, if the roller shutter is moving up,
- press the **up** button, if the roller shutter is moving down.

Accurate positioning of the roller shutter is guaranteed because the roller shutter will only move up or down again after the **up** or **down** button has been pressed.

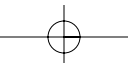

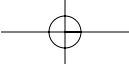

## Automatic mode

## Introduction

Push the selector switch to **(A)**, all the way to the left until you hear the “click”, in order to activate the **automatic mode**.

The automatic mode is now activated and the roller shutter will move up and down at the programmed times. Regardless of the programmed times, it is still possible to move the roller shutter up and down by pressing the **up** or **down** button and the programming remains unaffected.

If you press the **up** or **down** button longer than 2 seconds, the roller shutter moves up or down.

Simply press the opposite button to stop the motion, i.e.:

- press the **down** button, if the roller shutter is moving up,
- press the **up** button, if the roller shutter is moving down.

The roller shutter will only move up or down again after the **up** or **down** button has been pressed.

By simply pushing the selector switch to manual mode **(H)**, the automatic mode can be interrupted for an extended period of time.

After selecting automatic mode again, the **Vestamatic<sup>®</sup> Rolltec Plus 500** roller shutter control will execute the last pending command from the automatic mode. The last pending command will also be executed when resetting after power failure.

## Basic functions

## General

After the installation has been completed correctly (for instructions please see pages 55 to 58), you can start programming.

**Important:** Please note that the **Vestamatic<sup>®</sup> Rolltec Plus 500** roller shutter control cannot be programmed in case of power failure.

Carefully pull to remove the cover cap and press the **reset** button with a ball-point pen or something else suitable.

Pressing the **reset** button will activate the default times preprogrammed by the manufacturer.

- Current time – 08:00
- Up time – 05:00
- Down time – 20:00

On the following pages, you will find instructions how to customize these times to your personal requirements.

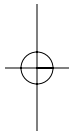
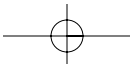

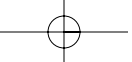

## Summer/winter time

## Basic functions

The display will indicate which time has been set.

The **(S)** in the upper left hand corner of the display stands for summer time.



The **(W)** in the upper right hand corner of the display stands for winter time.



If the present setting is incorrect and does not correspond with the current time, you can simply update the time by pressing the **summer/winter** button. The selected setting will appear in the display and the time will be changed by one hour.

## Basic functions

## Current time

By operating the combination of **set** and **time** button you can set the current time.

Setting the time can be performed as follows:

1. Press the **set** button first and keep it pressed, then:
  - A. Press the **time** button and keep it pressed to **fast forward** the time.
  - B. Shortly tap the **time** button to **slow forward** the time.

or

2. Press the **time** button first and keep it pressed, then:
  - A. Press the **set** button and keep it pressed to **fast reverse** the time.
  - B. Shortly tap the **set** button to **slow reverse** the time.

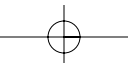

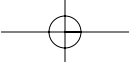

## Note

## Basic functions

The **Vestamatic® Rolltec Plus 500** roller shutter control is delivered with the following manufacturer's default up and down times (day function is activated):

- Daily up time – 05:00 p.m.
- Daily down time – 20:00 a.m.

**Please find the manufacturer's default DIP switch settings in the tables on page 50 and page 53.**

**Important:** It is important to push the selector switch "automatic/manual-mode" to **automatic mode (A)**, in order to be able to perform the following programming steps. Check the current setting. If the selector switch is not set on **(A)**, correct the setting by pushing it all the way to the left until you hear the "click".

## Basic functions

## Up time

By operating the combination of **set** and **up** button you can set the up time.

Setting the up time can be performed as follows:

1. Press the **set** button first and keep it pressed, then:
  - A. Press the **up** button and keep it pressed to **fast forward** the up time.
  - B. Shortly tap the **up** button to **slow forward** the up time.

or

2. Press the **up** button first and keep it pressed, then:
  - A. Press the **set** button and keep it pressed to **fast reverse** the up time.
  - B. Shortly tap the **set** button to **slow reverse** the up time.

The display will now indicate the set value. Once the programming buttons are no longer operated, the display will indicate the current time again. Tapping the **up** button will check the set value and the display will again indicate the previously set up time. After approx. 2 seconds, the display will indicate the current time again.

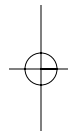
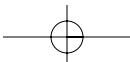

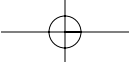

## Down time

## Basic functions

By operating the combination of **set** and **down** button you can set the down time.

Setting the down time can be performed as follows:

1. Press the **set** button first and keep it pressed, then:
  - A. Press the **down** button and keep it pressed to **fast forward** the down time.
  - B. Shortly tap the **down** button to **slow forward** the down time.

or

2. Press the **down** button first and keep it pressed, then:
  - A. Press the **set** button and keep it pressed to **fast reverse** the down time.
  - B. Shortly tap the **set** button to **slow reverse** the down time.

The display will now indicate the set value. Once the programming buttons are no longer operated, the display will indicate the current time again. Tapping the **down** button will check the set value and the display will again indicate the previously set down time. After approx. 2 seconds, the display will indicate the current time again.

## Basic functions

## Random generator

The random generator generates the so-called random time which causes the roller shutters to move up or down with a deviation of +/-15 minutes to the previously programmed times(\*).

The "randomly" moving up and down roller shutters give the impression of an inhabited house and thus provide additional protection in case the house owner is absent for an extended period of time.

Simply press the **random** button to activate the random generator.

The display will now indicate a **(Z)** in the upper right hand corner.

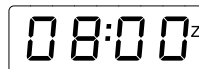

**Note:** The random generator will disable any previously set reverse function (please see page 52).

Press the **random** button again to deactivate the random generator. The random generator is now turned off, the **(Z)** in the display will disappear and the roller shutter will move up and down accurately at the times you have previously programmed.

**(\*)Annotation:** If the Astro function is activated, the times will deviate by +/-15 minutes from the actual sunrise and sunset times.

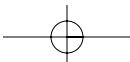

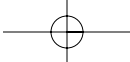

## Week function

## Special functions

The week function enables you to program a particular up and down time for each individual day of the week.

In order to activate the week function, all DIP switches in the rear of the housing must be set according to the table on page 53.

The following times were preset for this operation mode by the manufacturer:

- Up time Monday through Friday – 06:00
- Down time Monday through Friday – 20:00
- Saturday / Sunday – no preset time.

If you wish different up or down times, perform the following steps:



Press the **day** button. The display will show a new day of the week after every press.



... etc.

Perform the steps described on page 42 and 43 to program the up and down times for the currently displayed day.

## Special functions

## Astro function

The Astro function is basically an electrical calendar. Depending on the stored sunrise and sunset times, the up or down times are automatically corrected under consideration of the geographical location of your residence. This correction is based on the up or down times you previously set.

For more information on the programming of the Astro function please see page 48.

### Example:

*You have activated the Astro function and previously programmed the following up and down times according to the instructions on page 42 and page 43:*

*Up time – 06:30 (½ an hour before sunrise according to the diagram on page 49)*

*Down time – 19:30 (½ an hour before sunset according to the diagram on page 49)*

*Given the current calendar week 14.*

In this example, the roller shutter does not move up at 6:30, as programmed but moves up at 7:00 when the sun rises.

In the evening, it moves down at 19:30 at the programmed time.

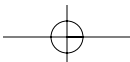



## Astro function

## Special functions

### Note:

If the up time is programmed before sunrise, the roller shutter moves up at sunrise.

If the up time is programmed after sunrise, the roller shutter moves up at the programmed up time.

If the down time is programmed after sunset, the roller shutter moves down at sunset.

If the down time is programmed before sunset, the roller shutter moves down at the programmed down time.

**Important:** Activating the **Astro** function automatically disables the **week** function.

## Special functions

## Astro function

Activating the Astro function and setting the current calendar week will be performed in one programming step.

First press the **set** button and keep it pressed. Then press the **day** button twice.

The display will indicate the following:

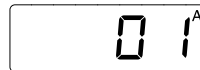

Now set the current calendar week by pressing the **day** button. Keep pressing the set button. Each additional pressing of the **day** button will move to the next calendar week.

After you have set the current calendar week and released both buttons, the Astro function will be activated. The display will now switch to the current time. The display will continue to indicate the **(A)** in the upper right hand corner.

Keep the set button pressed and press the **day** button until the display indicates "00" in order to deactivate the Astro function.

**Note:** In order to obtain optimum performance of the Astro function, the geographical location of your residence must be set by means of the DIP switches (see tables on page 50 and 51).

## Astro function / Run time correction

## Special functions

Below the switching sequence is presented in the course of an entire year under consideration of summer/winter time, at an up time preset at 6:30 and a down time preset at 19:30. These times relate to 10° of eastern longitude and 50° of northern latitude which corresponds to the geographical location of the city of Würzburg. Setting DIP switch 6 to "ON" will delay the down time of the roller shutter by 30 minutes.

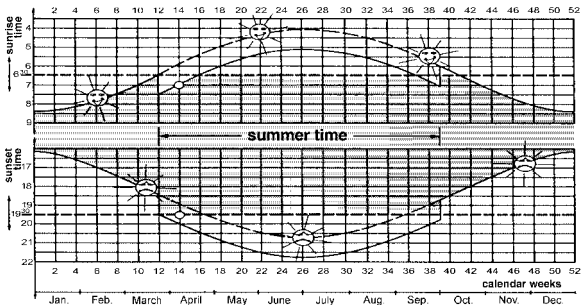

## Run time correction:

DIP 6	Correction
OFF	no delay
ON	down command 30 minutes delayed

## Special functions

## Astro function – Germany

DIP 2	DIP 3	DIP 4	DIP 5	Area
OFF	OFF	OFF	OFF	Schleswig-Holstein, Northern Lower-Saxony
OFF	OFF	OFF	ON	Mecklenburg-Vorpommern
OFF	OFF	ON	OFF	North-Rhine Westphalia, Southern Lower-Saxony
OFF	OFF	ON	ON	Brandenburg, Saxony-Anhalt
OFF	ON	OFF	OFF	Rhineland-Palatinate, Saarland, Hesse
OFF	ON	OFF	ON	Saxony, Thuringia
OFF	ON	ON	OFF	Baden-Württemberg
OFF	ON	ON	ON	Bavaria

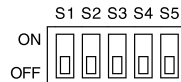

= Manufacturer's default setting:  
Schleswig-Holstein,  
Northern Lower-Saxony

## Astro function – Europe

## Special functions

DIP 2	DIP 3	DIP 4	DIP 5	Area
ON	OFF	OFF	OFF	Scandinavia
ON	OFF	OFF	ON	Great Britain
ON	OFF	ON	OFF	Northern France, Benelux
ON	OFF	ON	ON	Germany
ON	ON	OFF	OFF	Southern France
ON	ON	OFF	ON	Switzerland, Austria, Northern Italy
ON	ON	ON	OFF	Spain
ON	ON	ON	ON	Southern Italy, Sicily, Corsica, Sardinia

## Special functions

## Reverse function

After the roller shutter has moved down automatically at the programmed time, the reverse function causes the roller shutter to shortly move up shortly for airing purposes or to let pets go outside.

The reverse time can be set with DIP switches 7 and 8 and will only be executed at the programmed day, week and sunrise/sunset times during automatic operation. The reverse function can also be executed by pushing the down button during automatic operation.

**Important:** The reverse function is only initiated 2 minutes after the down pulse has been transmitted.

## Setting reverse time:

DIP 7	DIP 8	Reverse Time
OFF	OFF	none
OFF	ON	2 seconds
ON	OFF	4 seconds
ON	ON	10 seconds

The display will indicate the set reverse time with the symbol (⏮). This symbol flashes on the display during execution of the reverse time.

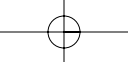

## Example for DIP switch setting

## Special functions

The table below shows the various setting options. The position of S1 determines whether day or week function was selected.

Preset default setting: **Day function** (S1 = OFF)  
**No Astro correction time** (S6 = OFF)  
**No reverse function** (S7 and S8 = OFF)

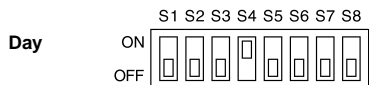

Example of the DIP switch position for North-Rhine Westphalia.  
 For other states, please see pages 50 and 51.  
 For DIP switch S6, see page 49, for S7 and S8 see page 52.

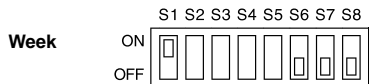

DIP switches S2 – S5 do not have any function for this setting.  
 For DIP switch S6, see page 49, for S7 and S8 see page 52.

## Troubleshooting

### The roller shutter does not move up and down automatically.

- Is the power supply connected?  
 (The display flashes in case of power failure)
- Is the selector switch set to automatic **(A)**?
- Check, if the programmed up and down times are still stored in the memory by shortly tapping the **up** or **down** button in automatic mode.

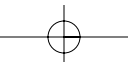
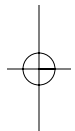

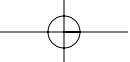

## Notes for professional electricians

## Installation

### Installation and basic settings:

1. Switch off the power supply.
2. Connect the supporting frame terminal according to the wiring diagram (see page 58). Please note the position of the combination frame Jung CD 500, alpine-white.

**Attention: Currently valid VDE standards must be observed when connecting the device, in particular DIN VDE 0100/0700 as well as the currently valid regulations of your local power company and accident prevention regulations.**

3. Set the DIP switches to the desired function (see pages 50, 51 and 53).
4. Mount the supporting frame in the flush-type box and screw them together.
5. Slide the basic housing in the supporting frame and screw them together.
6. Switch on the power supply and press the **reset** button.
7. Set the **selector switch to manual mode (H)**, i.e. push it to the right all the way to the "click". Check, if the direction of the motor rotation corresponds with the direction buttons. If not, exchange terminal 4 with terminal 5.

## Installation

## Notes for professional electricians

**Important:** Parallel control of several roller shutter drive motors can only be implemented by means of isolating relays or group control devices.  
In case of power failure, the display contrast will fade which does **not** indicate that the battery is empty.

The following versions of cover frame Jung "CD 500", alpine-white, are available:

Combination frame one-fold,	article-no. 01400201
Combination frame two-fold,	article-no. 01400202
Combination frame three-fold,	article-no. 01400203
Combination frame four-fold,	article-no. 01400204
Combination frame five-fold,	article-no. 01400205

For surface-type installation  
please use our surface-type housing, article-no. 01030820

For controlling two drives, we recommend our isolating relays:  
Isolating relays TR N2S, article-no. 01054220  
Isolating relays TR N2A, article-no. 01054120.

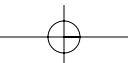
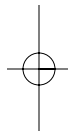

## Installation instructions / Technical data

## Installation

## Installation instructions

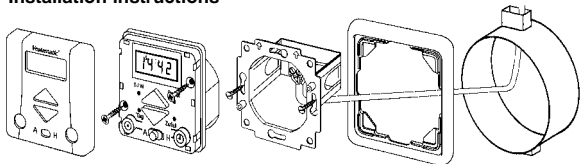

## Technical data

Power supply: 230 V~, 50 Hz

Rated power: 2 W

Output: 230 V~, 50 Hz

Maximum load: 3 A, 230 V~,  $\cos \varphi \cong 0.8$

Switching time: 120 seconds

Operating temperature: 0 °C (32 °F) to +40 °C (104 °F)

IP class: IP 40

This device comprises a battery containing toxic substances.  
The consumer is obliged to correctly recycle the battery  
(Guideline 91/157/EWG).

All technical data is subject to change!

## Installation

## Wiring diagram

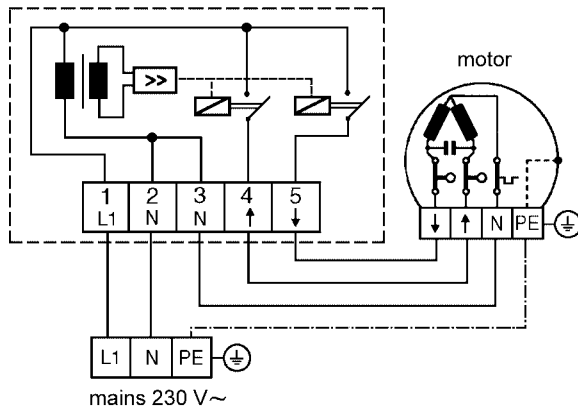

mains 230 V~

## Notizen / Notes

## Übersicht Bedienungselemente / Overview operating elements

### Vestamatic® Rolltec Plus 500

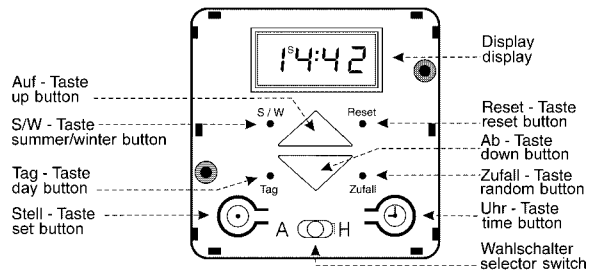

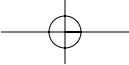

## Anschlussbild / Wiring diagram

### Vestamatic® Rolltec Plus 500

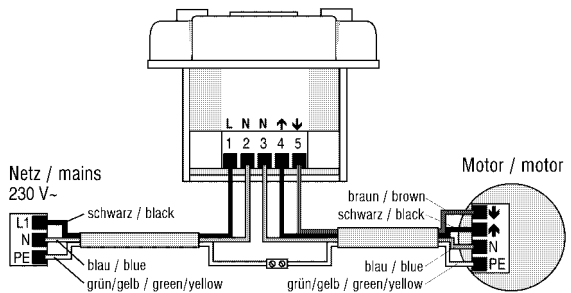

Art.-Nr.: 83100711 H1

